

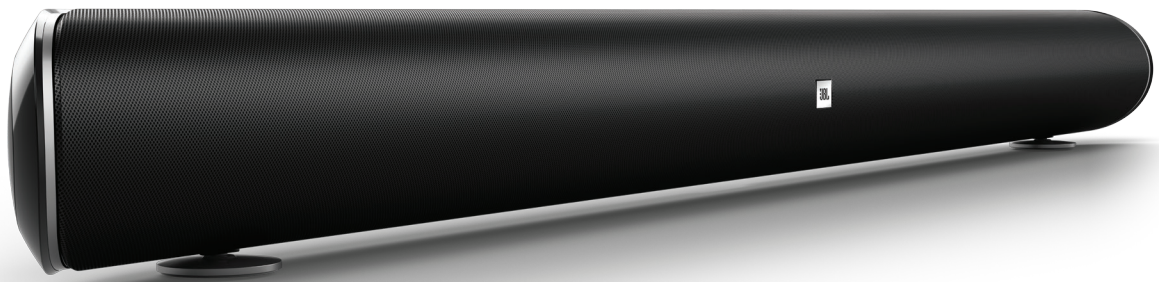

JBL CINEMA SB450



 DOLBY AUDIO™

 **HDMI**®
HIGH-DEFINITION MULTIMEDIA INTERFACE

 **Bluetooth**®

BETJENINGSVEJLEDNING

INDHOLDSFORTEGNELSE

INTRODUKTION	3
MEDFØLGENDE DELE	3
KONTROLLER PÅ TOPPANEL OG FJERNBETJENING	3
TILSLUTNINGER OG KONTROLLER PÅ SOUNDBARENS BAGPANEL	4
TILSLUTNINGER OG KONTROLLER PÅ SUBWOOFERENS BAGPANEL	5
PLACERING AF SOUNDBAREN	5
PLACERING AF SOUNDBAREN PÅ ET BORD	5
VÆGMONTERING AF SOUNDBAREN	5
PLACERING AF SUBWOOFEREN	6
TILSLUTNINGER	6
LYD-/VIDEOTILSLUTNINGER PÅ SOUNDBAREN	6
STRØMTILSLUTNINGER	7
SÅDAN BRUGER DU DIT SOUNDBAR-SYSTEM	7
TÆNDING OG SLUKNING AF SOUNDBAREN	7
TÆNDING og SLUKNING AF SUBWOOFEREN	7
SÅDAN PARRER DU ENHEDER FOR TRÅDLØS DRIFT	7
SÅDAN SKIFTER DU KILDER	7
JUSTERING AF SYSTEMETS LYDSTYRKE	7
SLUKNING AF SYSTEMETS LYD	8
SÅDAN BRUGER DU BLUETOOTH	8
SÅDAN BRUGER DU JBL SOUNDSHIFT™	8
SÅDAN BRUGER DU JBL CONNECT	8
SÅDAN BRUGER DU LYD-FEEDBACK	9
SÅDAN BRUGER DU VIRTUEL SURROUND	9
SÅDAN BRUGER DU HARMAN VOLUME	9
JUSTERING AF BASSEN	9
LYDSTYRKEKONTROL FOR SUBWOOFER	9
CROSSOVER-KONTROL PÅ SUBWOOFEREN	10
FASEKONTAKT PÅ SUBWOOFEREN	10
SÅDAN BRUGER DU DIN EGEN FJERNBETJENING (TV REMOTE LEARNING)	10
NULSTILLING AF SOUNDBAREN	10
PROBLEMLØSNING	11

INTRODUKTION

Tak for dit køb af JBL Cinema SB450. JBL Cinema SB450 er designet til give en ekstraordinær lydoplevelse fra dit hjemmeunderholdningssystem. Vi opfordrer dig til at tage nogle få minutters tid til at læse denne brugervejledning, som beskriver produktet og som indeholder trinvisse instruktioner, der hjælper dig med at konfigurere og komme i gang.

KONTAKT OS: Hvis du har spørgsmål til JBL Cinema SB450 vedr. installation eller betjening, bedes du kontakte din forhandler, installatøren eller besøge vores websted på: www.JBL.com.

MEDFØLGENDE DELE

Soundbar



x1

Trådløs subwoofer

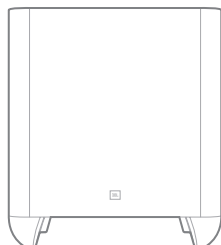

x1

Fjernbetjening



Optisk kabel (1,5 m)



x1

HDMI-kabel (1 m)



x1

2 stk. strømkabler (1,5 m)



x1



x1

Vægmonteringsbeslag

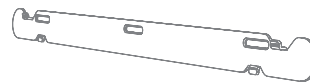

x1

Lynguide

x1

KONTROLLER PÅ TOPPANEL OG FJERNBETJENING

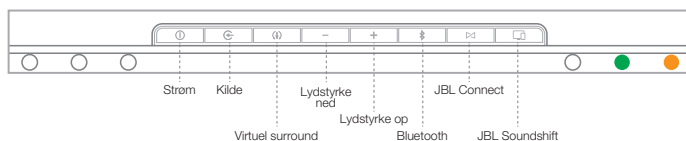

LYSDIODE FOR KILDE, FUNKTIONER	
● HDMI 1/2/3	● Aux
● HDMI TV	● Optisk

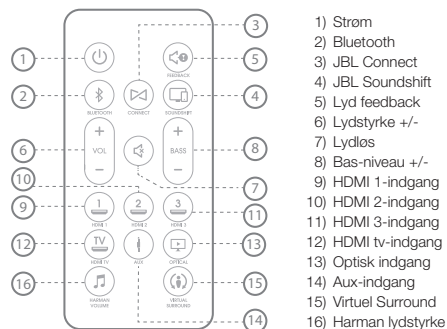

- 1) Strøm
- 2) Bluetooth
- 3) JBL Connect
- 4) JBL Soundshift
- 5) Lyd feedback
- 6) Lydstyrke +/-
- 7) Lydløs
- 8) Bas-niveau +/-
- 9) HDMI 1-indgang
- 10) HDMI 2-indgang
- 11) HDMI 3-indgang
- 12) HDMI tv-indgang
- 13) Optisk indgang
- 14) Aux-indgang
- 15) Virtuel Surround
- 16) Harman lydstyrke

Bemærk: Inden du bruger fjernbetjeningen, skal du fjerne plaststykket, som beskytter batteriet på bunden af fjernbetjeningen.

Strøm: Tryk på denne knap for at tænde systemet, når soundbaren er i standby-tilstand (tænd/sluk-indikatoren lyser hvidt). Sæt systemet i standby-tilstand ved at trykke på tænd/sluk-knappen, mens systemet er tændt. (Tænd/sluk-indikatoren lyser gult).

Bemærk: Soundbaren går automatisk i standby-tilstand efter 10 minutters inaktivitet. Der henvises til afsnittet "Sådan tænder og slukker du for Soundbaren".

Kilde: Tryk på kildeknappen på toppanelet for at skifte mellem de forskellige kilder i den rækkefølge: HDMI 1, HDMI 2, HDMI 3, HDMI TV, Aux og Optisk. LED-indikatoren for den aktive kilde tændes, når den vælges. Fjernbetjeningen har individuelle valgknapper for hver kilde.

Virtuel surround: Tryk på denne knap for at tænde/slukke for soundbarens HARMAN Display Surround-funktion. Indikatoren for virtuel surround-tilstand lyser hvidt, når HARMAN Display Surround er aktiv. Der henvises til afsnittet "Virtuel Surround" for yderligere oplysninger.

Lydstyrkeknapper: Tryk på knappen "+" for at øge lydstyrken, og tryk på knappen "-" for at reducere lydstyrken.

Basniveauekontrol (kun på fjernbetjening): Tryk på disse knapper for at justere det generelle niveau for subwooferen efter dine præferencer.

Harman Volume (kun på fjernbetjening): Tryk på denne knap for at aktivere Harman Volume. Denne funktion hjælper med at holde lydstyrkeniveauet konstant og minimerer store variationer i lydstyrken, når du lytter til musik eller ser fjernsyn. Der henvises til afsnittet "Sådan bruges Harman Volume" for yderligere oplysninger.

Audio Feedback (kun på fjernbetjening): Tryk på denne knap for at aktivere Audio Feedback. Denne funktion afgiver hørbare toner for at indikere, at bestemte funktioner er aktive. Der henvises til afsnittet "Sådan bruges Audio Feedback" for yderligere oplysninger.

Mute (kun på fjernbetjening): Tryk på Mute-knappen for at slå lyden fra på systemet. (Strømindikatoren på toppanet blinker hvidt). Når lyden på systemet er slået fra, **skal** du trykke på Mute-knappen igen eller på en af lydstyrkeknapperne for at slå lyden til igen.

BEMÆRK: Hvis du trykker samtidigt på begge lydstyrkeknapper på soundbarens toppanel, mens systemet er tændt, slås lyden fra på systemet. Hvis du trykker på en af lydstyrkeknapperne, mens lyden er slået fra, slås lyden til igen.

Bluetooth: Tryk på denne knap fortrådløst at afspille lyden fra en parret Bluetooth-enhed på soundbaren. (Bluetooth-indikatoren for den aktive kilde tændes, når en parret Bluetooth-enhed er den aktive kilde). Tryk og hold denne knap nede for at sætte soundbaren i Bluetooth-parringstilstand. Der henvises til afsnittet "Sådan bruges Bluetooth" for yderligere oplysninger.

JBL Connect: Tryk på denne knap for at aktivere JBL Connect parringstilstand. JBL Connect opretter en trådløs Bluetooth-forbindelse med andre kompatible JBL Connect-produkter. Der henvises til afsnittet "Sådan bruges JBL Connect" for yderligere oplysninger.

JBL SoundShift®: Tryk på denne knap for at aktivere JBL SoundShift. Med JBL SoundShift kan du øjeblikkeligt skifte mellem lyden fra dit fjernsyn og lyden fra din telefon eller tablet. Der henvises til afsnittet "Sådan bruges JBL SoundShift" for yderligere oplysninger.

TILSLUTNINGER OG KONTROLLER PÅ SOUNDBARENS BAGPANEL

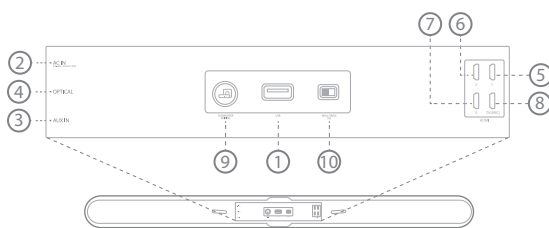

- | | |
|---------------------------------------|---|
| 1) USB (kun til softwareopdateringer) | 6) HDMI 2 |
| 2) Strømindgang | 7) HDMI 3 |
| 3) Aux-indgang | 8) HDMI TV |
| 4) Optisk indgang | 9) Subwoofer parringsknap |
| 5) HDMI 1 | 10) Vægmontering/bordmontering EQ-omskifter |

Strømindgang: Tilslut strømledningen her. Der henvises til afsnittet "Strømtilslutninger" for yderligere oplysninger.

Optisk: Hvis dit tv, din afspiller eller din kabel-/satellittuner har en optisk digitaludgang, skal du bruge det medfølgende optiske kabel til at tilslutte udstyret her.

Aux: Brug et 3,5 mm lyd kabel til at forbinde de analoge stereoudgange på dit tv, din afspiller eller din kabel-/satellittuner her.

HDMI 1/2/3: HDMI-tilslutninger sender digitale lyd- og videosignaler mellem enhederne. Hvis du har kildeenheder med HDMI-stik, bør du bruge det for at opnå den bedste mulige lyd- og videokvalitet.

HDMI TV: Hvis dit fjernsyn har en HDMI-indgang, skal du bruge det medfølgende HDMI-kabel til at forbinde det til soundbarens HDMI ARC TV Out-stik. Soundbaren sender video fra kildeenheder, som er tilsluttet dens HDMI-indgangsstik. Hvis dit fjernsyn er udstyret med funktionen HDMI Audio Return Channel (ARC), kan du sende dets lyd til soundbaren via HDMI ARC TV Out-stikket uden behov for yderligere lydtilslutninger til soundbaren. (ARC-signalet er aktivt, når kilden HDMI TV er valgt).

Knap til parring med subwoofer: Tryk på knappen for parring for at påbegynde trådløs parring mellem soundbaren og den trådløse subwoofer. Der henvises til afsnittet "Sådan parrer du enheder for trådløs drift" for yderligere oplysninger.

EQ-kontakt for vægmontering/bordmontering: Brug denne kontakt til at justere soundbarens lyd (EQ) til enten væg- eller bordmontering. Hvis du monterer soundbaren på en væg med det medfølgende vægmonteringsbeslag, skal denne EQ-kontakt indstilles til "Væg" for at opnå den mest naturlige basgengivelse. Hvis du placerer soundbaren på et bord, skal EQ-kontakten indstilles til "Bord" for at opnå den mest naturlige basgengivelse.

Software: USB-stikket er kun til manuelle opdateringer af software. Hvis der udgives en softwareopdatering, vil JBL underrette dig, såfremt dit produkt er registreret på www.JBL.com

VIGTIGT: Tilslut ikke strømledningen til en stikkontakt, før du har foretaget og verificeret alle andre forbindelser.

TILSLUTNINGER OG KONTROLLER PÅ SUBWOOFERENS BAGPANEL

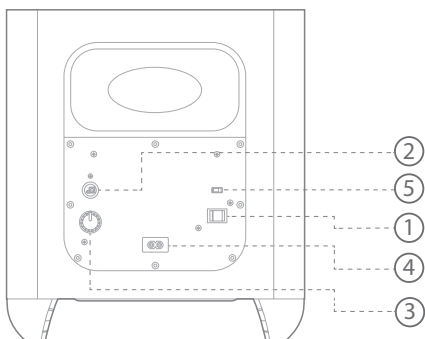

- 1) Strøm
- 2) Trådløs parringsknap
- 3) Crossover
- 4) Strømindgang AC
- 5) Fase

Bemærk: Din JBL CINEMA SB450 leveres med subwooferen allerede parret fra fabrikken. Der henvises til afsnittet om subwoofer-forbindelser i denne brugervejledning, hvis der ikke afspilles lyd fra din subwoofer, når du har koblet den til stikkontakten.

Trådløs parring: Tryk på denne knap for at påbegynde trådløs parring mellem subwooferen og soundbaren. LED-indikatoren lyser konstant hvidt, når subwooferen er tændt og forbundet med soundbaren. LED-indikatoren blinker langsomt hvidt, når subwooferen er tændt og der ikke er oprettet trådløs forbindelse mellem subwooferen og soundbaren. LED-indikatoren blinker hurtigt hvidt under den trådløse parringsproces.

Fasekontrol: Denne kontakt afgør, om subwoofer-enhedens stempellignende bevægelse går indad eller udad i fase med højttalerne i soundbaren. Hvis subwooferen er ude af fase med soundbarens højttalere, kan visse lydbølger produceret af soundbaren og subwooferen blive udlignet ved bestemte frekvenser, hvilket reducerer basgængivelsen og lydets kraftfuldhed. Dette fænomen afhænger delvist af den relative placering af højttalerne i lokalet. Der henvises til afsnittet "Fasekontakt for subwoofer" for yderligere oplysninger.

Crossover: Denne knap justerer subwooferens cutoff imellem 40 Hz og 200 Hz. Jo højere, du indstiller knappen til cutoff, desto højere frekvenser vil subwooferen gengive, og desto mere vil dens bas overlappes med bassen fra soundbaren. Denne justering hjælper dig med at opnå en jævn overgang af basfrekvenser mellem subwooferen og soundbaren til forskellige lokaler og subwooferplaceringer. Der henvises til afsnittet "Indstilling af crossover for subwoofer" for yderligere oplysninger.

Strømkontakt: Tilslut den medfølgende strømledning her og i en aktiv, slukket stikkontakt. Der henvises til afsnittet "Strømtilslutninger" for yderligere oplysninger.

VIGTIGT: Tilslut ikke strømledningen til en stikkontakt, før du har foretaget og verificeret alle andre forbindelser.

PLACERING AF SOUNDBAREN

PLACERING AF SOUNDBAREN PÅ ET BORD

Hvis dit tv er placeret på et bord, kan du placere soundbaren på bordet direkte foran tv-foden med tv-skærmen i midten. Hvis bordets overflade er flad, hviler soundbaren på dens metafødder. Sæt soundbarens EQ-kontakt til "Bord". Der henvises til afsnittet Tilslutninger og kontroller på soundbarens bagpanel.

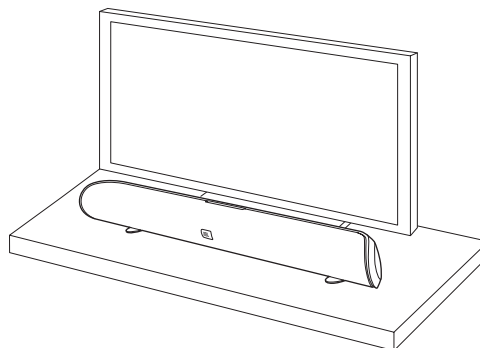

VÆGMONTERING AF SOUNDBAREN

Hvis dit tv er vægmonteret, kan du bruge det medfølgende vægmonteringsbeslag til at montere soundbaren på væggen umiddelbart under tv-skærmen.

1. Find det sted på væggen, hvor soundbaren skal placeres. Sørg for, at den øverste del af soundbaren ikke blokerer for udsynet til tv-skærmen, når den er vægmonteret.
2. Hold beslaget imod væggen som en skabelon og markér hullernes position på vægmonteringsbeslaget på væggen. De tre huller skal have den samme afstand fra hinanden 7-1/16" (18 cm), og beslagets fordybninger er designet til 4 mm skruer. Sørg for, at hullerne sidder i samme højde. Se nedenstående illustration.

Marker tre huller for beslaget med 18 cm (7-1/16") imellem dem

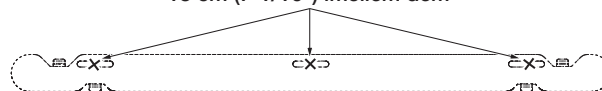

3. Med beslagets flade side mod væggen skal du fastgøre vægmonteringsbeslaget på de afmærkede steder på væggen. Benyt materialer, der egner sig til væggenes konstruktion og materialer. Bemærk, at soundbaren vejer 3,4 kg (7,5 lb). Sørg for at benytte beslag, der kan bære denne vægt.

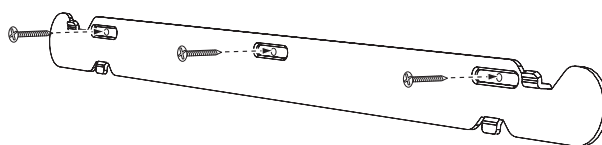

Når du har læst afsnittet om forbindelser, skal du forbinde alle kabler til soundbaren.

VIGTIGT: Indsæt IKKE soundbarens strømledning i en stikkontakt på dette tidspunkt.

4. Sæt soundbarens EQ-kontakt til "Væg".
5. Fastgør soundbaren på beslaget ved at skyde beslagets øvre faner ind i rillerne på bagsiden af soundbaren. Med soundbarens riller kan du justere soundbarens vinkel på væggen, så den er vandret.

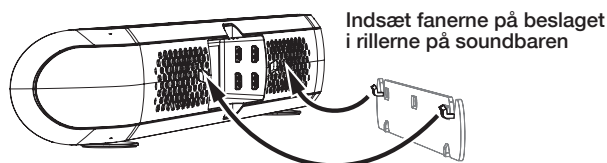

6. Når du har læst afsnittet om forbindelser, skal du forbinde alle kabler til soundbaren.

PLACERING AF SUBWOOFEREN

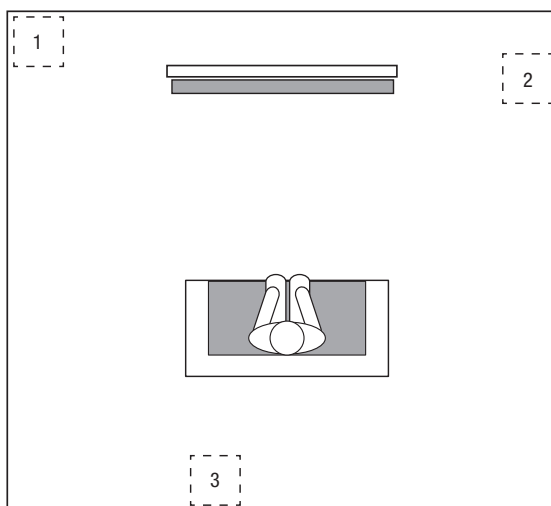

Subwoofers ydelse er direkte relateret til dens placering i lyttelokalet og dens fysiske position i forhold til de øvrige højttalere i systemet. Placering af subwooferen i et hjørne, som i position (1), maksimerer mængden af bas i lokalet. I mange lokaler vil placering af subwooferen i samme plan som soundbaren, position (2), skabe den bedste integration mellem lyden fra subwooferen og soundbaren. I visse lokaler kan den bedste ydelse opnås ved at placere subwooferen bag lyttepositionen (3). Vi anbefaler stærkt, at du eksperimenterer med placeringen, inden du vælger den endelige placering af din subwoofer.

TILSLUTNINGER

LYD-/VIDEOTILSLUTNINGER PÅ SOUNDBAREN

HDMI TV ARC TV Out: Hvis dit fjernsyn har en HDMI-indgang, skal du bruge det medfølgende HDMI-kabel til at forbinde det til soundbarens HDMI ARC TV Out-stik. Soundbaren sender video

fra kildeenheder til fjernsynet. Hvis dit fjernsyn er udstyret med funktionen HDMI Audio Return Channel (ARC), kan du sende dets lyd til soundbaren via HDMI ARC TV Out-stikket uden behov for yderligere lydtilslutninger til soundbaren. ARC-signalet er aktivt, når kilden HDMI TV er valgt.

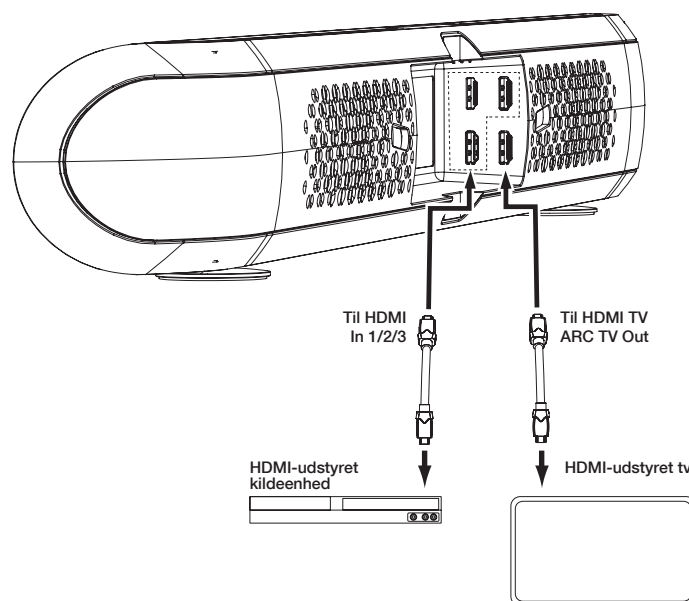

HDMI In 1/2/3: Hvis dine kildeenheder har HDMI-stik, bør de sluttes til soundbarens HDMI In 1/2/3-stik for at opnå den bedst mulige video- og lyd kvalitet. Da HDMI-kablet både sender digitale video- og lyd signaler, behøver du ikke oprette yderligere lydtilslutninger til de kildeenheder, du tilslutter med HDMI-stik.

Bemærk: JBL CINEMA SB450 understøtter HDCP 2.2 på alle dens HDMI-ind- og udgange, hvilket betyder, at du kan forbinde enhver 4K ultra HD-kilde direkte til din soundbar. Det anbefales, at du tjekker dit fjernsyns brugervejledning for at se, om det også understøtter HDCP 2.2, da 4K-indhold med HDCP 2.2 kopibeskyttelse i modsat fald automatisk vil blive skaleret ned til fuld HD på dit fjernsyn, selv hvis det er kompatibelt med 4K.

AUX-indgang og optisk indgang: Hvis dit fjernsyn eller kildeenheder ikke har HDMI-stik, kan du bruge det medfølgende lyd kabel og optiske kabel til at slutte dit fjernsyn og én lyd kilde til hhv. soundbarens AUX- og Optical In-stik.

BEMÆRK: Optisk indgang understøtter ikke alle digitale lyd- og surround-lydformater. Hvis den optiske indgang modtager et ikke-understøttet lydformat, afspilles der muligvis ingen lyd. HDMI-indgangen vil automatisk detektere og håndtere ikke-understøttede lydformater. Hvis der ikke afspilles lyd med den optiske forbindelse, anbefales det at ændre lydudgangsformatet på kildeenheden til PCM eller bruge en HDMI-forbindelse fra din kilde til soundbaren.

STRØMTILSLUTNINGER

Når du har kontrolleret, at alle kildeforbindelser er foretaget korrekt, skal du sætte de medfølgende strømledninger i soundbarens og subwooferens stik og derefter sætte den modsatte ende af ledningerne i en slukket stikkontakt. Du skal IKKE koble disse ledninger til det strømforsyningsstik, der findes på visse lydkomponenter.

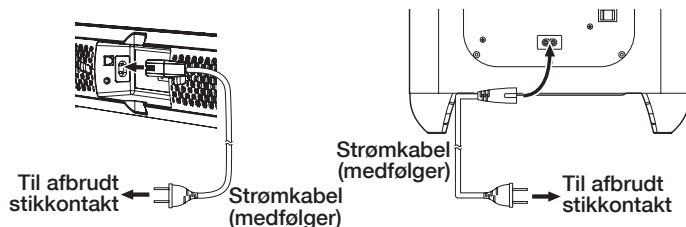

SÅDAN BRUGER DU DIT SOUNDBAR-SYSTEM

TÆNDING OG SLUKNING AF SOUNDBAREN

Tryk på tænd/sluk-knappen på enten soundbaren eller fjernbetjeningen for at tænde for soundbaren. For at sætte soundbaren i standby-tilstand, skal du trykke på én af tænd/sluk-knapperne, mens soundbaren er tændt.

Hvis du manuelt har sat soundbaren i standby-tilstand ved at trykke på tænd/sluk-knappen, kan du tænde for den igen ved at:

1. Trykke på tænd/sluk-knappen igen
2. Afspille musik fra forbundne Bluetooth-enheder

Soundbaren går automatisk i standby-tilstand efter 10 minutters inaktivitet. Hvis soundbaren automatisk er gået i standby-tilstand, tænder den automatisk igen, når den modtager et lydsignal fra den sidst detekterede forbindelse.

Bemærk: Du kan styre soundbaren med dit fjernsyns fjernbetjening. Der henvises til afsnittet "Sådan bruger du din egen fjernbetjening (TV Remote Learning)" for yderligere oplysninger.

TÆNDING OG SLUKNING AF SUBWOOFEREN

Sæt subwooferens tænd/sluk-knap til "Til". Når subwooferen og soundbaren er parret (se nedenstående afsnit Sådan parrer du enheder for trådløs drift), tænder subwooferen, når soundbaren tændes. Den forbliver tændt i ca. 30 sekunder efter, at soundbaren går i standby-tilstand, eller i ca. 10 minutter efter, at lydsignalet stopper. Hvis du planlægger at være væk fra hjemmet i længere tid ad gangen, eller hvis du ikke kommer til at benytte systemet i nogen tid, skal du sætte subwooferens tænd/sluk-knap til "Fra".

SÅDAN PARRER DU ENHEDER FOR TRÅDLØS DRIFT

JBL Cinema SB450 soundbaren og den trådløse subwoofer "parres" automatisk med hinanden. Hvis systemet ikke forbinder med det samme, skal du trykke på knapperne for Trådløs parring på begge enheder inden for 30 sekunder. Enhederne kommunikerer med hinanden og arbejder på den samme frekvens.

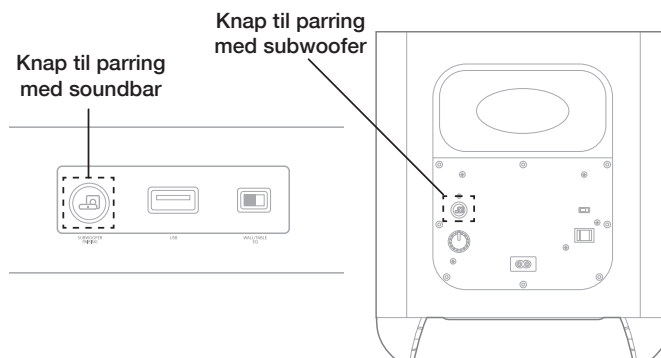

BEMÆRK: Den maksimale driftsafstand mellem soundbaren og subwooferen er ca. 10 m (30 fod).

SÅDAN SKIFTER DU KILDER

Du kan vælge enhver enhed, som er forbundet til soundbaren, ved at trykke på den tilsvarende knap på JBL Cinema SB450 fjernbetjeningen eller trykke på kildeknappen på toppanleet. LED-indikatoren for den aktive kilde tændes, når den vælges.

Hvis du har forbundet enhederne direkte til dit fjernsyns indgangsstik OG du har forbundet soundbaren til dit fjernsyns HDMI ARC-indgang, sendes lyden fra fjernsynet til soundbaren.

1. Tryk på HDMI TV-knappen på JBL SB450 fjernbetjeningen for at vælge lyd fra dit fjernsyn.
2. Brug dit fjernsyns fjernbetjening til at vælge den tilsvarende indgangskilde—dette kan være en "INPUT"- eller "SOURCE"-knap. Der henvises til dit fjernsyns indstillinger og betjening.

JUSTERING AF SYSTEMETS LYDSTYRKE

Tryk på soundbarens knapper for lydstyrke + og - for at øge eller reducere systemets lydstyrke med ét trin ad gangen. Hold knapperne nede for at øge eller reducere lydstyrken kontinuerligt. Vi anbefaler, at du slukker for fjernsynets indbyggede højttalere, så du opnår den bedst mulige lyd. Der findes oplysninger om fremgangsmåden i betjeningsvejledningen til dit fjernsyn.

Bemærk: Du kan styre soundbaren med dit fjernsyns fjernbetjening. Der henvises til afsnittet "Sådan bruger du din egen fjernbetjening (TV Remote Learning)" for yderligere oplysninger.

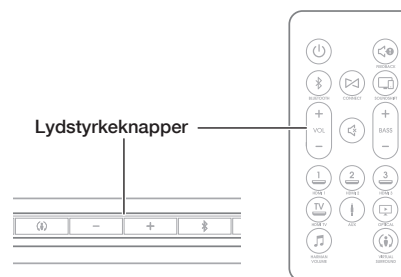

SLUKNING AF SYSTEMETS LYD

Tryk samtidigt på begge lydstyrkenapper på soundbarens toppanel, eller tryk på fjernbetjeningens Mute-knap, for at slå lyden fra på systemet (strømindikatoren blinker). Tryk igen samtidigt på begge lydstyrkenapper på soundbarens toppanel eller på fjernbetjeningens Mute-knap for at slå lyden til på systemet.

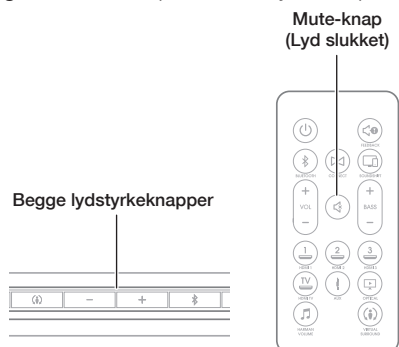

SÅDAN BRUGER DU BLUETOOTH

Bluetooth er en trådløs forbindelse, hvormed du kan afspille musik fra dine mobile enheder til din soundbar. Du kan parre op til 3 Bluetooth-enheder på samme tid.

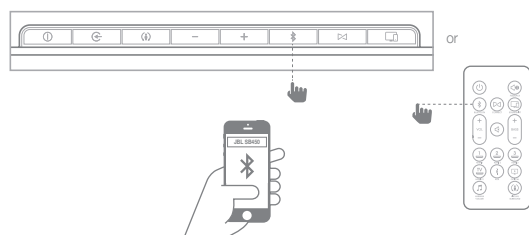

LYSDIODE, FUNKTIONER	
	Bluetooth parring
	Bluetooth parret

1. Tryk og hold Bluetooth-knappen nede i 3 sekunder for at gå i parringstilstand (lysdioden blinker hurtigt blåt).
2. Gå til Bluetooth-indstillinger på din mobile enhed og vælg JBL CINEMA SB450.
3. Test forbindelsen ved at afspille musik fra din enhed til din JBL Cinema SB450.
4. For at tilføje en yderligere Bluetooth-enhed (op til 3 enheder), skal du gentage trin 1 og 2.

BEMÆRK: Hvis du har mere end én Bluetooth-enhed parret samtidigt, kan en enhed afbryde/tilsidesætte andre enheder, når du trykker "PLAY".

SÅDAN BRUGER DU JBL SOUNDSHIFT™

JBL SoundShift er en ny teknologi, hvormed du nemt kan skifte mellem dit fjernsyn og din trådløse Bluetooth-enhed. På denne måde kan du se fjernsyn og bruge din Bluetooth-enhed på samme

tid, uden at du behøver bruge fjernbetjeningen til at skifte mellem de to enheder.

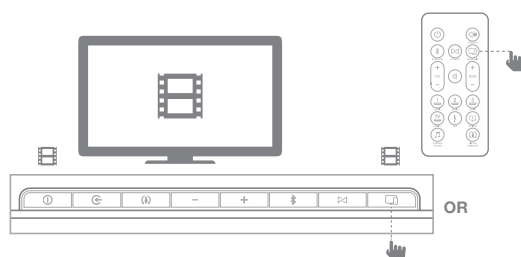

LYSDIODE, FUNKTIONER

	Soundshift er deaktiveret
	Soundshift er aktiveret

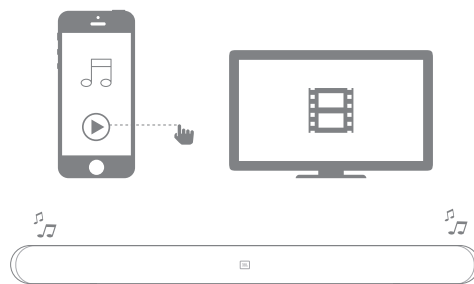

1. Kontroller, at du har parret mindst én Bluetooth-enhed med soundbaren (se afsnittet "Sådan bruger du Bluetooth").
2. Tryk på JBL SoundShift-knappen på fjernbetjeningen eller toppanelet, indtil lysdioden lyser blåt. Denne farve indikerer, at JBL SoundShift er slået TIL.
3. Afspil lyd fra enhver kilde gennem din soundbar på normal vis.
4. Tryk på PLAY på din mobile enhed for at afspille musik. Du vil høre Bluetooth-lyd "bryde ind" over dit fjernsyns lyd.
5. Tryk på PAUSE på din mobile enhed. Du vil høre, at lyden automatisk skifter tilbage til dit fjernsyn.

SÅDAN BRUGER DU JBL CONNECT

Med JBL kan du seriekoble to højttalere. JBL Connect kræver en yderligere kompatibel højttaler, som f.eks. JBL Flip 3, JBL Xtreme eller JBL Pulse 2. For yderligere oplysninger henvises til vores webside på www.jbl.com

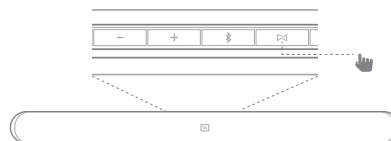

1. Kontroller, at du har parret mindst én Bluetooth-enhed til soundbaren
2. Tryk på JBL Connect-knappen på fjernbetjeningen eller toppanelet (lysdioden blinker hvidt).

- Tryk på JBL Connect-knappen på din anden JBL-højtaler. Når soundbaren og den sekundære JBL-højtaler er forbundet, lyser lysdioden konstant hvidt.
- Afspil musik fra din trådløse enhed. Du vil høre lyd fra begge højttalere.
- Lydstyrken synkroniseres mellem de to enheder — hvis du skruer op eller ned på én enhed, har det indflydelse på den anden.
- For at deaktivere JBL Connect skal du slukke for den anden enhed.

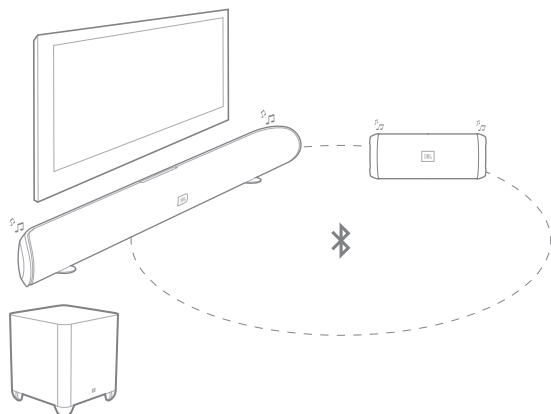

LYSDIODE, FUNKTIONER	
	Søger efter en JBL Connecthøjtaler
	Parret med en JBL Connecthøjtaler

BEMÆRK: JBL Connect understøtter kun afspilning af lyd via Bluetooth. Lyd fra en kablet fjernsynsforbindelse vil ikke blive afspillet på den anden JBL-enhed.

SÅDAN BRUGER DU LYD-FEEDBACK

Lyd-feedback aktiverer hørbare toner, som indikerer visse produktfunktioner. Når Lyd-feedback er slået TIL, vil du høre toner for specifikke handlinger på JBL Cinema SB450:

- Bluetooth-parring er TIL.
- Bluetooth-enheden er forbundet
- JBL Connect parring er TIL
- JBL Connect-enheden er forbundet
- JBL SoundShift Til/Fra
- Harman Volume Til/Fra

SÅDAN BRUGER DU VIRTUEL SURROUND

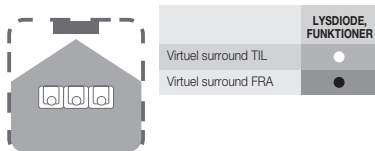

Harman Display Surround giver dit underholdningssystem en rig virtuel surround-lyd. Slå Harman Virtuel Surround TIL, når du ser film for at opnå en bred og stor lyd.

Tryk på soundbarens eller fjernbetjeningens surround-knap for at skifte lyden mellem normal stereo og Harman Display Surround (indikatoren for surround-tilstand lyser hvidt). Indstillingen Harman Display Surround producerer en komplet surround-lydoplevelse for alle, der sidder foran og på få meters afstand af soundbaren. Selvom Harman Display Surround især er velegnet til visning af film, kan du også prøve den til musik.

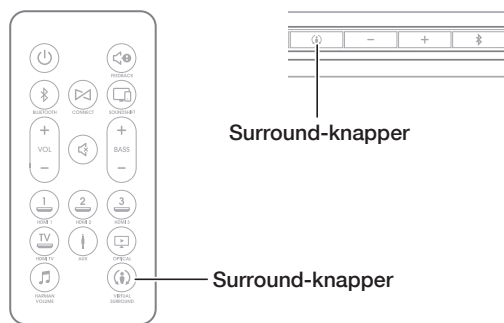

SÅDAN BRUGER DU HARMAN VOLUME

Harman Volume udjævner større forskelle i lydstyrken og opretholder et mere ensartet lydstyrkeniveau. Slå Harman Volume TIL, når du ser fjernsyn med reklamer eller film sent om aftenen. Tryk på knappen på fjernbetjeningen for at slå Harman Volume TIL.

Bemærk: Slå lyd-feedback TIL med fjernbetjeningen for at få en hørbar indikation for Harman Volume TIL/FRA.

JUSTERING AF BASSEN

LYDSTYRKEKONTROL FOR SUBWOOFER

Tryk på knapperne Bas-niveau +/- på fjernbetjeningen for at justere bas-niveauet efter dine præferencer.

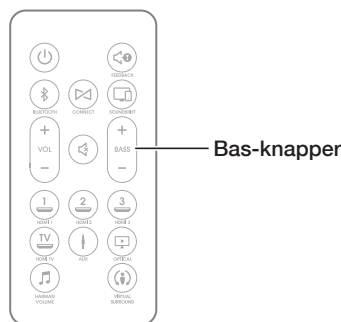

CROSSOVER-KONTROL PÅ SUBWOOFEREN

Subwoofersens knap til justering af crossover justerer subwoofersens cutoff imellem 40 Hz og 200 Hz. Jo højere, du indstiller knappen til crossover, desto højere vil subwooferen arbejde i frekvensen, og desto mere vil dens bas "overlappe" med bassen fra soundbaren. Denne justering hjælper dig med at opnå en jævn overgang af basfrekvenser mellem subwooferen og soundbaren til forskellige lokaler og subwooferplaceringer. Når du indstiller knappen til crossover, skal du lytte efter, hvor behageligt bassen lyder. Hvis bassen er for kraftig ved visse frekvenser, skal du prøve en lavere indstilling for crossover. Hvis bassen er for svag ved visse frekvenser, skal du prøve en højere indstilling for crossover.

CROSSOVER



FASEKONTAKT PÅ SUBWOOFEREN

Denne kontakt afgør, om subwoofersens stempellignende bevægelse går indad eller udad i fase med højttalerne i soundbaren. Hvis subwooferen er ude af fase med soundbarens højttalere, kan visse lydølger produceret af soundbaren og subwooferen blive udslået ved bestemte frekvenser, hvilket reducerer basgengivelsen og lydens kraftfuldhed. Dette fænomen afhænger delvist af den relative placering af soundbaren og subwooferen i lokalet. Selvom der ikke findes nogen absolut korrekt indstilling for fasekontakten, skal den i de fleste tilfælde indstilles til positionen "0 °". Når subwooferen er korrekt i fase med soundbarens højttalere, vil lyden være klarere og mere kraftfuld. Dette får trommer, klaver og strengeinstrumenter til at klinge mere levende. Den bedste måde at indstille fasekontakten på er ved at lytte til musik, du kender godt, og justere kontakten, således at disse instrumenter træder klart frem.

FASE



SÅDAN BRUGER DU DIN EGEN FJERNBETJENING (TV REMOTE LEARNING)

Hvis du bruger en HDMI ARC-forbindelse til dit fjernsyn, vil fjernsynets fjernbetjening automatisk betjene soundbaren for standardkommandoer såsom tænd/sluk og lydstyrkekontrol. JBL CINEMA SB450 understøtter HDMI CEC og vil fungere sammen med kompatible fjernsyn (se betjeningsvejledningen for dit fjernsyn for HDMI CEC-kompatibilitet).

Hvis dit fjernsyn ikke understøtter HDMI CEC lydstyrke- og strømkontrol, kan du programmere soundbaren til at blive styret af din fjernsyns fjernbetjening. Hvis du f.eks. trykker på TÆND, vil du tænde for dit fjernsyn og soundbaren på samme tid. Dette forenkler betjeningen og holder dit fjernsyn og højttalerne synkroniseret.

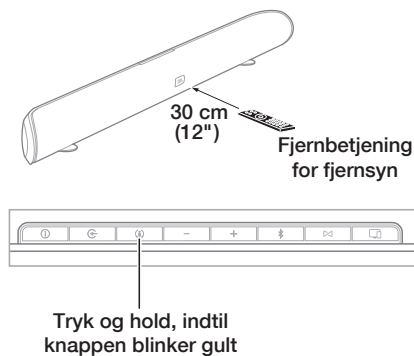

1. Kontroller, at soundbaren er TÆNDT.
2. Tryk og hold knappen Harman Display Surround på toppanenet nede i 5 sekunder, indtil strømlysdioden blinker gult. Hvis lysdioden ikke blinker, skal du slippe knappen og prøve igen.
3. Tryk på knappen LYDSTYRKE OP på soundbarens toppanel.
4. Sigt fjernbetjeningen mod forsiden af JBL Cinema SB450 og tryk langsomt på knappen LYDSTYRKE OP på fjernbetjeningen, indtil knappen Harman Display Surround blinker hvidt i ét sekund. Dette indikerer, at programmeringen er gennemført.
5. Gentag trin 3 og 4 for LYDSTYRKE NED, STRØM og MUTE (for at slå lyden fra på JBL Cinema SB450 skal du trykke samtidigt på LYDSTYRKE OP og LYDSTYRKE NED).
6. Afslut indlæringsstilstanden (på et hvilket som helst tidspunkt, eller når indlæringen er fuldført) ved at trykke på knappen Harman Display Surround, indtil lysdioden holder op med at blinke.

NULSTILLING AF SOUNDBAREN

JBL Cinema SB450 kan nulstilles til dens standardindstillinger, hvilket sletter al programmering.

For at nulstille soundbaren skal du trykke og holde på knapperne Lydstyrke+ og Virtuel Surround i 5 sek.

PROBLEMLØSNING

Hvis JBL Cinema SB450 ikke fungerer som forventet, skal du kontrollere, om problemet er omtalt i dette afsnit, inden du kontakter din forhandler eller en JBL-repræsentant.

Problemer	Løsninger
Hvis højttaleren ikke TÆNDER	<ul style="list-style-type: none"> Kontroller, om strømledningen til højttaleren er tilsluttet en fungerende stikkontakt, og at ledningen er tilsluttet højttaleren.
Hvis der ikke kommer lyd fra højttaleren	<ul style="list-style-type: none"> Kontroller, at strømknappen er TÆNDT, og kontroller derefter, om lydstyrken er skruet op. Kontroller, om dit fjernsyn har særlige indstillinger til at aktivere lydforbindelsen, eller prøv at forbinde en anden kilde.
Hvis der IKKE kommer lyd fra systemet, selvom højttalerens lydstyrke er skruet helt op	<ul style="list-style-type: none"> Hvis fjernsynet eller kildekomponenten er tilsluttet via en variabel udgang, skal du kontrollere instruktionerne, hvis udgangen ikke er skruet for meget ned, eller prøve en anden kilde.
Hvis der er et billede på fjernsynsskærmen	<ul style="list-style-type: none"> Kontroller, at soundbarens strøm er TÆNDT, den tiltænkte kilde er TÆNDT, og at indgangen er indstillet korrekt på soundbaren.
Subwoofer afgiver ingen lyd	<ul style="list-style-type: none"> Kontroller, at strømmen er TÆNDT, og at subwooferen er korrekt parret med soundbaren.
Der afspilles ingen lyd igennem den optiske indgang	<ul style="list-style-type: none"> Optisk indgang understøtter ikke alle surround-lydformater. JBL anbefaler at bruge en HDMI-forbindelse, hvis der bruges andre lydformater.

SPECIFIKATIONER

Samlet effekt for Cinema SB450: 440 W

Maks. SPL: 103 dB

Frekvensområde: 40 Hz - 20 kHz

HDMI-videoindgange: 3

HDMI-videoudgang med ARC (Audio Return Channel): 1

Bluetooth-version: 3.0

Maks. Bluetooth-rækkevidde: 10 m

Forstærkereffekt for soundbar: 240 W

Enheds-størrelse for soundbar: 2,25" (58 mm)

Mål af soundbar (L x B x H): 1100 x 76 x 97 mm

Vægt af soundbar: 3,4 kg

Strømforbrug i standby for soundbar: < 0,5 W

Strømforbrug for soundbar (maks.): 60 W

Subwoofer-forstærkereffekt: 200 W

Enheds-størrelse for subwoofer: 8" (200 mm)

Mål af subwoofer (L x B x H): 320 x 320 x 355,5 mm

Vægt af subwoofer: 9,5 kg

Strømforbrug i standby for subwoofer: < 0,5 W

Strømforbrug for subwoofer (maks.): 100 W

Mål af pakke (L x B x H): 1210 x 395 x 520 mm

Vægt af pakke (brutto): 16 kg

Торговая марка	: JBL
Назначение товара	: Активная акустическая система
Изготовитель	: Харман Интернешнл Индастриз Инкорпорейтед, США, 06901 Коннектикут, г.Стэмфорд, Атлантик Стрит 400, офис 1500
Страна происхождения	: Китай
Импортер в Россию	: ООО «ХАРМАН РУС СиАйЭс», Россия, 127018, г.Москва, ул. Двинцев, д.12, к 1
Гарантийный период	: 1 год
Информация о сервисных центрах	: www.harman.com/ru тел. +7-800-700-0467
Срок службы	: 5 лет
Товар сертифицирован	
Дата производства	: Дата изготовления устройства определяется по двум буквенным обозначениям из второй группы символов серийного номера изделия, следующих после разделительного знака «-». Кодировка соответствует порядку букв латинского алфавита, начиная с января 2010 года: 000000-MY0000000, где «М» - месяц производства (А - январь, В - февраль, С - март и т.д.) и «Y» - год производства (А - 2010, В - 2011, С - 2012 и т.д.).



HARMAN International Industries,
Incorporated 8500 Balboa
Boulevard, Northridge, CA 91329
USA
www.jbl.com

© 2016 HARMAN International Industries, Incorporated. Alle rettigheder forbeholdes. JBL er et varemærke tilhørende Harman International Industries, Incorporated, registreret i USA og/eller andre lande. Funktioner, specifikationer og udseende kan ændres uden varsel. Varemærket Bluetooth® og de tilhørende logoer er registrerede varemærker tilhørende Bluetooth SIG, Inc., og enhver brug af sådanne mærker af HARMAN International Industries, Incorporated, foregår under licens. Andre varemærker og varebetegnelser tilhører deres respektive ejere Ordene HDMI, HDMI-logoet og High-Definition Multimedia Interface er varemærker eller registrerede varemærker tilhørende HDMI Licensing LLC i USA og andre lande. Fremstillet under licens fra Dolby Laboratories. Dolby, Dolby Audio og dobbelt-D symbolet er varemærker tilhørende Dolby Laboratories.